

# 프로그램 구성 요소와 데이터형 & 제어문과 예외처리

321190  
2010년 가을학기  
9/10/2010  
박경신

## Overview

- 식별자, 키워드, 상수, 연산자, 구분자
- C# 데이터형
- 내장형과 사용자 정의형
- 암시적, 명시적 데이터형 변환
- 연산자, 변수 할당
- 제어문의 종류와 쓰임새
- 조건문, 반복문, 점프문
- 예외처리

## Identifier

- 식별자 (Identifier) 명명규칙
  - 글자는 영문자, 밑줄(\_)만 사용
  - 숫자도 포함가능하나 첫 글자로 사용 못함
  - 키워드는 사용 못함
  - **대소문자구분 (Case sensitive)**
- 식별자 명명 권장사항
  - 모두 대문자로 쓰는 것을 피함
  - 밑줄(\_)을 첫글자로 사용하지 않음
  - 약어는 되도록 쓰지 않음
  - 특수 문자의 사용을 피함

```
abstract → @abstract // 키워드가 아닌 식별자로 인식
Name, _Identifier, #u005fIdentifier // 유니코드를 포함한 식별자
// 사용 불가능(숫자, 공백, 키워드, 특수기호 사용)
4int, code name, new, $abc
```

## Keyword

- C#에서 특별한 의미가 있는 예약어 (Reserved Word)
- C# 키워드 (Keyword)는 **lowercase**를 사용함

abstract	as	base	bool	break	byte	case	catch
char	checked	class	const	continue	decimal	default	delegate
do	double	else	enum	event	explicit	extern	false
finally	fixed	float	for	foreach	goto	if	implicit
in	int	interface	internal	is	lock	long	namespace
new	null	object	operator	out	override	params	private
protected	public	readonly	ref	return	sbyte	sealed	short
sizeof	stackalloc	static	string	struct	switch	this	throw
true	try	typeof	uint	ulong	unchecked	unsafe	ushort
using	virtual	void	volatile	while			

## Constant

- 변하지 않는 문자나 숫자값
- 정수형 상수
  - 10진수, 16진수, 8진수로 표현되는 숫자 상수
- 실수형 상수
  - double, float
- Boolean 상수
  - true, false
- 문자형 상수
  - 유니코드, 작은따옴표(")안에 표현
- 문자열형 상수
  - 큰따옴표("")안에 표현 널(null)형 상수
- 널(null)형 상수
  - 한번도 사용하지 않은 객체를 나타낼 때 사용

5

## Operator and Separator

- C#의 연산자

+	-	*	/	%	&		^	!	~	=
<	>	?	++	--	&&		<<	>>	==	!=
<=	>=	+=	-=	*=	/=	%=	&=	!=	^=	<<=
>>=	->									

- C#의 구분자

{	}	[	]	(	)	.	,	;	:
---	---	---	---	---	---	---	---	---	---

6

## CTS (Common Type System)

- CTS (Common Type System)

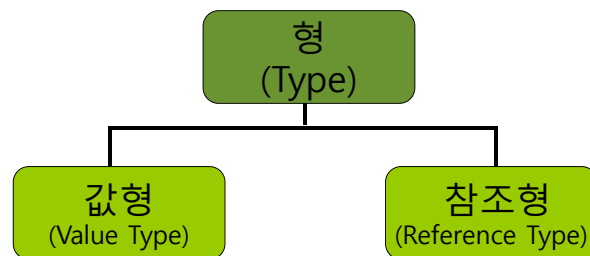

- 메모리영역: 스택(stack)
- 메모리영역: 스택(stack)과 힙(heap)
- 데이터형: int, float, struct, enum등
- 데이터형: class, interface, delegate등

## CTS (Common Type System)

- CTS (Common Type System)

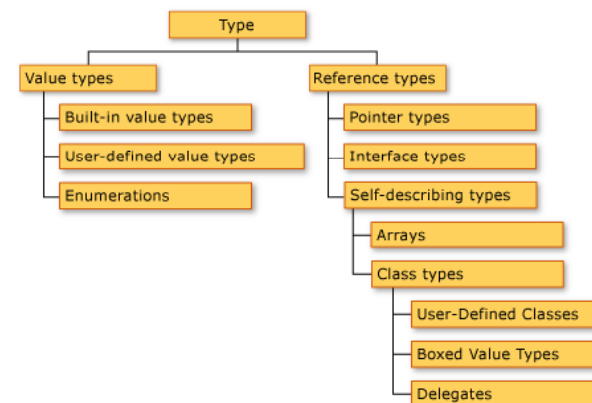

<http://msdn.microsoft.com/en-us/library/2hf02550.aspx>

## CTS (Common Type System)

### 예제

```
using System;
class Class1
{
    public int Value = 0;
}
class Test
{
    static void Main() {
        int val1 = 0;
        int val2 = val1;
        val2 = 123;
        Class1 ref1 = new Class1();
        Class1 ref2 = ref1;
        ref2.Value = 123;
        Console.WriteLine("Value type: {0}, {1}", val1, val2);
        Console.WriteLine("Ref type: {0}, {1}", ref1.Value, ref2.Value);
    }
}
```

Value type: 0, 123  
Ref type: 123, 123

## Value Type

### 값 형식

- 값 형은 직접 값을 메모리에 갖고 있으며 동일한 객체를 가리킬 수 없기 때문에 한 값의 변경이 다른 것에 영향을 줄 수 없음
- bool, byte, char, decimal, double, enum, float, int, long, sbyte, short, struct, uint, ulong, ushort

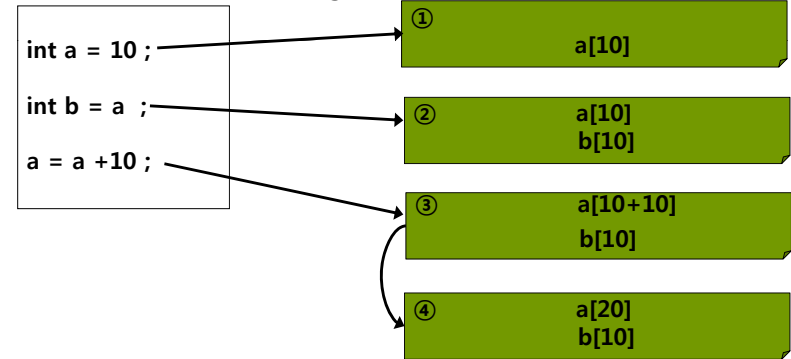

## Reference Type

### 참조 형식

- 참조 형은 값을 갖지 않고 메모리에 있는 어떤 값을 가리킴 - 즉, 동일한 객체를 가리키는 것이 가능하며 변경된 값이 다른 참조 형 값에 영향을 줄 수 있음
- class, delegate, interface, object, string, array

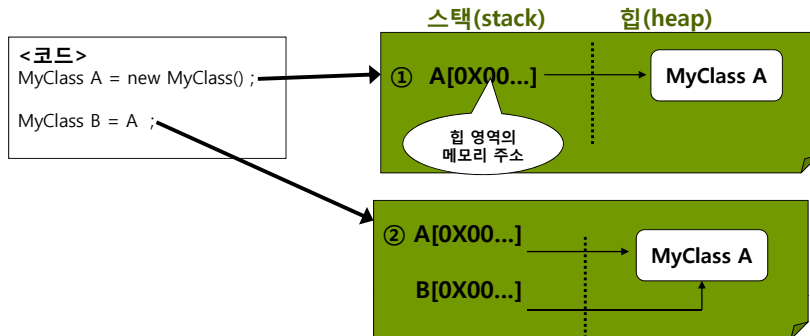

string 형 - [http://msdn.microsoft.com/en-us/library/362314fe\(VS.71\).aspx](http://msdn.microsoft.com/en-us/library/362314fe(VS.71).aspx)

## Boxing and Unboxing

### Boxing

- Value 형식의 자료형을 Reference 형으로 바꾸는 것

### Unboxing

- Reference 형식의 자료형을 Value 형으로 바꾸는 것
- Boxing 할 때 명시적인 변환은 필요하지 않지만 Unboxing 할 때에는 필요함

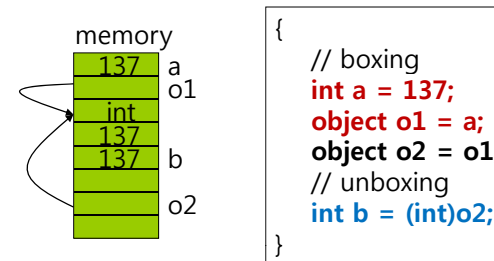

## Built-in Types

분류	키워드	구조체형	크기(byte)
숫자형 (정수형)	<b>sbyte</b>	System.SByte	1
	<b>byte</b>	System.Byte	1
	<b>short</b>	System.Int16	2
	<b>ushort</b>	System.UInt16	2
	<b>int</b>	System.Int32	4
	<b>uint</b>	System.UInt32	4
	<b>long</b> <b>ulong</b>	System.Int64 System.UInt64	8 8
숫자형 (실수형)	<b>float</b>	System.Single	4
	<b>double</b>	System.Double	8
	<b>decimal</b>	System.Decimal	16
문자형	<b>char</b>	System.Char	2
문자열형	<b>string</b>	System.String	
불리언형	<b>bool</b>	System.Boolean	1비트
Object형	<b>object</b>	System.Object	

## Numerical Type

- 정수형 sbyte, byte, short, ushort, int, uint, long, ulong
- 실수형 float, double, decimal

```
using System;
class NumericType {
    static void Main( string[] args ) {
        int intVal = 10;
        Console.WriteLine("intVal = {0}", intVal);           //intVal = 10
        intVal = 10 + 15;
        Console.WriteLine("intVal = {0}", intVal);           // intVal = 25

        float floatVal = 1.234f;
        Console.Write( "floatVal = " );
        Console.WriteLine( floatVal );                       // floatVal = 1.234
        decimal decimalVal = 16.24m;
        Console.WriteLine( "decimal = " + decimalVal ); // decimalVal = 16.24
    }
}
```

14

## Character Type

- 문자형은 일반적인 문자를 다루는 데이터형 (유니코드 사용)

```
using System;
class CharType
{
    static void Main( string[] args )
    {
        char engVal = 'A';
        Console.WriteLine("engVal = {0}", engVal);           //engVal = A

        char korVal = '가';
        Console.WriteLine("korVal = {0}", korVal);           // korVal = 가

        char chiVal = '漢';
        Console.WriteLine("chiVal = {0}", chiVal);           // chiVal = 漢
    }
}
```

15

## Character Type

특수 문자	설명
\n	Newline
\t	Horizontal tab
\r	Carriage return
\\	Backslash
'	Single quote
"	Double quote
\0	Null
\b	Backspace
\f	Form feed
\v	Vertical tab
\u	Unicode print
\a	경고음 발생

## Boolean Type

### □ 논리 값인 참(true)와 거짓(false)를 다루는 형

```
class BoolType {
    static void Main( string[] args ) {
        bool boolVal = true;
        Console.WriteLine(boolVal); // True
        int x = 123;
        if (x != 0) // x가 0이 아닌것이 true이면
            Console.WriteLine("The value {0} is non-zero.", x);
        Console.Write("Enter a character: ");
        char c = (char)Console.Read();
        if (Char.IsLetter(c) // 입력받은 글자가 letter 가 true이면
            if (Char.IsLower(c) // 입력받은 글자가 lower case letter가 true이면
                Console.WriteLine("The character is lowercase.");
            else // 입력받은 글자가 lower case letter가 false이면
                Console.WriteLine("The character is uppercase.");
        else // 입력받은 글자가 letter 가 false이면
            Console.WriteLine("The character is not an alphabetic character.");
    }
}
```

17

## Enumeration Type

### □ 열거형 (enum)

#### ■ 문법

```
enum <식별자> {멤버1, 멤버2, 멤버3,...};
```

#### ■ 예

```
enum WeekDay {
    Monday, Tuesday, Wednesday,
    Thursday, Friday, Saturday, Sunday
}

class EnumType {
    static void Main (string [] args) {
        WeekDay offday = WeekDay.Sunday;
        WeekDay today = (WeekDay)2; // Wednesday
    }
}
```

18

## Enumeration Type

### □ 열거형 (enum)

```
using System;
class EnumType
{
    enum WeekDay1 { Sun, Mon, Tue, Wed, Thu, Fri, Sat };
    static void Main( string[] args )
    {
        int x1 = (int)WeekDay1.Sun;
        int y1 = (int)WeekDay1.Fri;

        Console.WriteLine("WeekDay1 Sun = {0}", x1); // Sun = 0
        Console.WriteLine("WeekDay1 Fri = {0}", y1); // Fri = 5
    }
}
```

## Enumeration Type

### □ 열거형 (enum)

```
using System;
class EnumType
{
    enum WeekDay2 { Sat = 1, Sun, Mon, Tue, Wed, Thu, Fri };
    static void Main( string[] args )
    {
        int x2 = (int)WeekDay2.Sun;
        int y2 = (int)WeekDay2.Fri;

        Console.WriteLine("WeekDay2 Sun = {0}", x2); // Sun = 2
        Console.WriteLine("WeekDay2 Fri = {0}", y2); // Fri = 7
    }
}
```

## Enumeration Type

### □ 열거형 (enum)

```
using System;
class EnumType
{
    enum WeekDay3 {Sun, Mon, Tue, Wed, Thu, Fri=8, Sat };
    static void Main( string[] args )
    {
        int x3 = (int)WeekDay3.Sun;
        int y3 = (int)WeekDay3.Fri;
        int z3 = (int)WeekDay3.Sat;

        Console.WriteLine("WeekDay3 Sun = {0}", x3); // Sun = 0
        Console.WriteLine("WeekDay3 Fri = {0}", y3); // Fri = 8
        Console.WriteLine("WeekDay3 Sat = {0}", z3); // Sat = 9
    }
}
```

## Enumeration Type

### □ 열거형 (enum)

```
using System;
class EnumType
{
    enum WeekDay4 {Sun=100, Mon=200, Tue=500, Wed=1000,
                  Thu=3000, Fri=8000, Sat=10000};
    static void Main( string[] args )
    {
        int x4 = (int)WeekDay4.Mon;
        int y4 = (int)WeekDay4.Tue;
        int z4 = (int)WeekDay4.Thu;

        Console.WriteLine("WeekDay4 {0} = {1}", WeekDay4.Mon, x4); // Mon=200
        Console.WriteLine("WeekDay4 {0} = {1}", WeekDay4.Tue, y4); //Tue=500
        Console.WriteLine("WeekDay4 {0} = {1}", WeekDay4.Thu, z4); //Thu=3000
    }
}
```

## Structure

### □ 구조체 (struct)

- C#의 구조체는 여러 가지 다른 형태의 데이터를 그룹 하나로 묶어서 관리하는 데 사용함
  - C#의 struct는 경량 객체를 캡슐화하기 위해 디자인되어있음
  - 즉, 참조 형식이 아닌 값 형식이므로 값에 의해 전달됨
- C#에서의 struct는 class와 매우 다름
  - C의 구조체가 데이터만을 member로 가질 수 있지만, C++의 구조체는 함수를 가질 수 있음
  - C++에서는 struct와 class가 거의 차이가 없으며, 차이점은 아무런 명시를 하지 않았을 때 class는 멤버가 private 권한을 가지고 struct는 public을 가짐
  - C#에서의 struct는 class와 유사하나, 매우 제한적임

## Structure

### □ 구조체 (struct)

- C#의 struct는 기본 생성자(default constructor)나 소멸자(destructor)를 선언할 수 없음 (물론, 기본 생성자 이외의 생성자는 선언이 가능함)
- C#의 struct는 다른 구조체나 클래스에서 상속받을 수 없으며, 파생시킬 수도 없음 (모든 struct는 System.ValueType에서 직접적으로 상속받음)
- C#에서는 struct를 다른 클래스가 상속받아서 사용하지 않으므로 protected를 선언할 수 없음
- C#의 struct는 interface를 구현할 수 있음
- C#의 struct는 nullable type처럼 사용할 수 있음

## Structure

### □ 구조체 예

```
struct Point {
    public int x, y;
    public Point(int x, int y) {
        this.x = x;
        this.y = y;
    }
}
class StructType {
    static void Main(string[] args) {
        Point p = new Point();
        Console.WriteLine("Point x={0} y={1}", p.x, p.y); // x=0, y=0
        Point p2 = new Point(5,5);
        Console.WriteLine("Point2 x={0} y={1}", p2.x, p2.y); // x=5, y=5
        Point p3;
        p3.x = 10; p3.y = 20;
        Console.WriteLine("Point3 x={0} y={1}", p3.x, p3.y); // x=10, y=20
    }
}
```

## String Type

### □ String Type

- 문자열 객체는 스택이 아닌 힙 영역에 할당
- 어떤 문자열 변수를 다른 문자열 변수로 할당하면 메모리 상의 동일한 문자열을 가리키는 두 가지 참조가 생성

```
string a = "Hi Welcome to HCI Programming II";
string b = "Hi ";
b += "Welcome to HCI Programming II";
Console.WriteLine(a == b); // True - 문자열내용은같음
Console.WriteLine((object)a == (object)b); // False - 문자열이다른곳을참조

string str = "TEST";
char c = str[2];
Console.WriteLine(c); // c = 'S';

string d = "\nGood Morning \u0066"; // newline character \n
Console.WriteLine(d); // \u0066 (66 is 2-digit number)는유니코드를표현
string e = @"C:\WMMWCourses\Wa.txt"; // "C:\WMMWCourses\Wa.txt"
Console.WriteLine(e);
```

26

## String Type

```
string str = "Hi Welcome to HCI Programming II Hi";
Console.WriteLine("str의 길이는 : {0}", str.Length); // 길이는 35
Console.WriteLine("대문자로 변환: " + str.ToUpper()); // 대문자 출력
Console.WriteLine("소문자로 변환: " + str.ToLower()); // 소문자
Console.WriteLine("Index of 'Hi': " + str.IndexOf("Hi")); // 0
Console.WriteLine("LastIndex of 'Hi': " + str.LastIndexOf("Hi")); // 33
// Hello Welcome to HCI Programming II Hello
Console.WriteLine("Replace 'Hi' to 'Hello': " + str.Replace("Hi", "Hello"));
// Welcome to HCI Programming II Hi
Console.WriteLine("str의 Substring(3): {0}", str.Substring(3));
// HCI Programming II Hi
Console.WriteLine("str의 Substring(14,21): {0}", str.Substring(14,21));
// C# string Split
char[] separators = { ' ', '\n', '\t', // white space
                    ',', '\u0022', '\u0027', '\u003F', '\u0021', '\u0028', '\u002C', '\u003C', '\u003E', '[', ']' };
string[] words = str.Split(separators, StringSplitOptions.RemoveEmptyEntries);
foreach (string s in words) {
    Console.WriteLine(s); // 토큰화된 단어를 출력시킨다
}
```

27

## Object Type

### □ 다른 모든 객체가 파생되는 근본 형식

### □ System.Object instance 메소드

- **bool Equal()** 메소드
  - 객체를 자신과 비교하고 동일하면 true
  - 객체와 객체를 비교해서 같으면 true
  - Value 형인 경우 데이터형이 일치하고 값이 같은 경우 true
- **int GetHashCode()** 메소드
  - 객체의 Hash Code를 return
- **Type GetType()** 메소드
  - 기본 형식, 메소드, 속성 등 객체의 데이터 형식(Type)을 가리키는 클래스의 방대한 정보를 제공
  - 다형성(Polymorphism)을 사용할 때 유용

28

## Object Type

- System.Object instance 메소드
  - **string ToString()** 메소드
    - 어떤 객체에 대한 설명을 간단하고 빠르게 문자열로 표현하기 위한 메소드
    - 디버깅할 경우와 같이 객체의 내용을 빨리 보고 싶은 경우 사용
  - **void finalize()**
    - 객체 소멸 시 garbage collector에 의해 실행
- System.Object 의 static 메소드
  - **bool Equals()**
    - 두 객체 사이의 값 비교
  - **bool ReferenceEquals()**
    - 두 객체 사이의 참조 비교

29

## Object Type

```
using System;
class DataType
{
    public static void Main()
    {
        int i = 100;
        Console.WriteLine("i의 GetType?:{0}",i.GetType());
        Console.WriteLine("i의 GetType().BaseType?:{0}",i.GetType().BaseType);
        Console.WriteLine("i의 ToString?:{0}",i.ToString());
        Console.WriteLine();
        string s = "TEST";
        Console.WriteLine("s의 GetType?:{0}",s.GetType());
        Console.WriteLine("s의 GetType().BaseType?:{0}",s.GetType().BaseType);
        Console.WriteLine("s의 ToString?:{0}",s.ToString());
        Console.WriteLine();
        System.Int32 j = i;
        s = i.ToString();
        Console.WriteLine("s와 i는 같은가?{0}",s.Equals(i));
        Console.WriteLine("i와 j는 같은가?{0}",i.Equals(j));
    }
}
```

```
i의 GetType?:System.Int32
i의 GetType().BaseType?:System.ValueType
i의 ToString?:100
s의 GetType?:System.String
s의 GetType().BaseType?:System.Object
s의 ToString?:TEST
s와 i는 같은가? false
i와 j는 같은가?true
```

## 데이터형 변환

- Implicit type conversion (암시적 형 변환)
- Explicit type conversion (명시적 형 변환)
  - Type Cast
- User-defined conversion
  - Conversion Operator (형변환 연산자)
- Conversion with helper classes
  - System.Convert 클래스
  - Parse, TryParse 메소드

## 데이터형 변환

- Implicit type conversion (암시적 형 변환)
  - 직접 캐스팅하지 않고도 형의 변화가 일어남
  - 데이터 형의 호환성, 사이즈 등이 적절할 때 가능

```
// int->long 암시적 형변환
int intValue = 127 ;
long longValue = intValue ; // 암시적 형변환

// 파생클래스->기반클래스 암시적 형변환
Derived d = new Derived();
Base b = d; // 암시적 형변환 가능
```



## 데이터형 변환

### □ Implicit type conversion (암시적 형 변환)

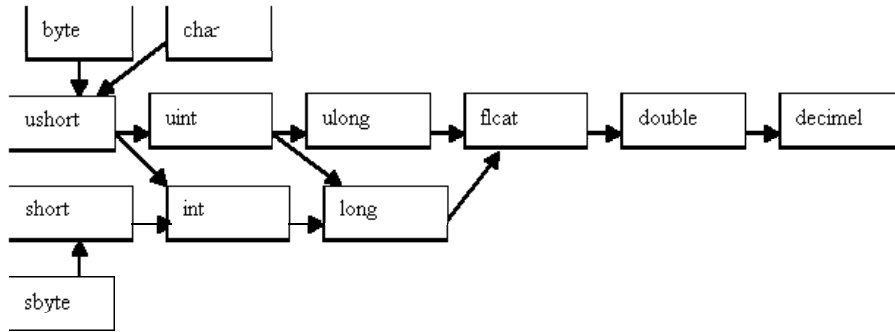

## 데이터형 변환

### □ Explicit type conversion (명시적 형 변환)

- 명시적으로 직접 캐스팅하여 형의 변화가 일어남

```
// long->int로는 type casting을 사용하여 명시적 형변환을 해야 함
long longValue = 32767;
int intValue = (int) longValue; // 형 변환을 위한 type casting
```

```
// 기반클래스->파생클래스로는 명시적 형변환을 해야 함
Dog d = new Dog();
Animal a = d;
Dog d2 = (Dog) d; // 명시적 형변환
```

## Convert Class

### □ System.Convert 클래스를 사용하여 형 변환 처리

- ToBoolean, ToByte, ToChar, ToDecimal, ToDouble, ToInt16m, ToInt32m, ToInt64, ToSByte, ToSingle, ToString, ToUInt16, ToUInt32, ToUInt64
- Char와 Boolean, Single, Double, Decimal 사이에 변환 시 예외발생

```
using System;
class TypeConvert
{
    public static void Main()
    {
        string i = "230";
        int j;
        j = Convert.ToInt32(i); // i를 int형으로 변환
        Console.WriteLine("문자열로 처리: {0}", i + 70);
        Console.WriteLine("숫자로 처리: {0}", j + 70);
    }
}
```

문자열로 처리 : 23070

숫자로 처리 : 300

## Parse Method

### □ Parse 메소드를 사용하여 형 변환

- Int32.Parse
- Int32.TryParse

```
using System;
class StringToIntConvert
{
    public static void Main()
    {
    }
}
```

## Operator

분류		연산자
단항		+ - ! ~ ++ --
산술	곱셈/나눗셈 덧셈/뺄셈	* / % + -
시프트		<< >>>
관계	비교 등가	< > <= => is as == !=
비트	비트 AND 비트 OR 비트 XOR	&   ^
조건	조건 AND 조건 OR 조건	&&    ?:
대입		= *= /= += -= <<= >>= &= ^=  =

## Operators

### Arithmetic operator

```
static void Main(string[] args) {
// 중간생략
int sum = number1 + number2;
int diff = number1 - number2;
int mul = number1 * number2;
int div = number1 / number2;
int mod = number1 % number2;

Console.WriteLine( "N{0} + {1} = {2}.", number1, number2, sum );
Console.WriteLine( "N{0} - {1} = {2}.", number1, number2, diff );
Console.WriteLine( "N{0} * {1} = {2}.", number1, number2, mul );
Console.WriteLine( "N{0} / {1} = {2}.", number1, number2, div );
Console.WriteLine( "N{0} % {1} = {2}.", number1, number2, mod );
}
```

## Operator Precedence

### Operator Precedence 규칙

- ()를 가장 먼저 계산함
- /, \*, %은 그 다음 순서로 계산 (왼쪽에서 오른쪽 순서로)
- +과 -을 마지막으로 계산 (왼쪽에서 오른쪽 순서로)

```
static void Main(string[] args) {
// 중간생략
int result1 = a + b + c + d + e;
int result2 = a + b * c - d / e;
int result3 = a / (b + c) - d % e;
int result4 = a / (b * (c + (d - e)));
Console.WriteLine( "Nn result1 = {0}", result1 ); // result1 = 15
Console.WriteLine( "Nn result2 = {0}", result2 ); // result2 = 7
Console.WriteLine( "Nn result3 = {0}", result3 ); // result3 = -4
Console.WriteLine( "Nn result4 = {0}", result4 ); // result4 = 0
}
```

## Assignment Operators

Assignment operator	Sample expression	Explanation
+=	c += 7	c = c + 7
-=	d -= 4	d = d - 4
*=	e *= 5	e = e * 5
/=	f /= 3	f = f / 3
%=	g %= 2	g = g % 2

## Increment and Decrement Operators

Operator	Called	Sample expression	Explanation
++	preincrement	++a	Increment <b>a</b> by 1, then use the new value of <b>a</b> in the expression in which <b>a</b> resides.
++	postincrement	a++	Use the current value of <b>a</b> in the expression in which <b>a</b> resides, then increment <b>a</b> by 1.
--	predecrement	--b	Decrement <b>b</b> by 1, then use the new value of <b>b</b> in the expression in which <b>b</b> resides.
--	postdecrement	b--	Use the current value of <b>b</b> in the expression in which <b>b</b> resides, then decrement <b>b</b> by 1.

41

## Increment and Decrement Operators

### □ Increment operator

```
static void Main(string[] args) {
// 중간생략
    int i = 5;
    Console.WriteLine(i);    // 5
    Console.WriteLine(i++); // 5
    Console.WriteLine(i);    // 6

    int j = 5;
    Console.WriteLine(j);    // 5
    Console.WriteLine(++j); // 6
    Console.WriteLine(j);    // 6
}
```

## Equality and Relational Operators

- 비교 연산자는 식(변수, 상수, 변수의 계산식) 두 개를 비교해서 Boolean 결과 값을 반환함

Standard algebraic equality operator or relational operator	C# equality or relational operator	Example of C# condition	Meaning of C# condition
<i>Equality operators</i>			
=	==	x == y	x is equal to y
≠	!=	x != y	x is not equal to y
<i>Relational operators</i>			
>	>	x > y	x is greater than y
<	<	x < y	x is less than y
≥	>=	x >= y	x is greater than or equal to y
≤	<=	x <= y	x is less than or equal to y

## Logical and Conditional Operators

- 논리 연산자는 Boolean 결과 값을 반환함

- ! Logical NOT
- & Logical AND
- | Logical OR
- ^ Logical exclusive OR(XOR)
- && Conditional AND
- || Conditional OR

Expression	!Expression
false	True
true	false

Expression1	Expression2	Expression1 ^ Expression2
false	false	false
false	true	true
true	false	true
true	true	false

## Logical and Conditional Operators

Expression1	Expression2	Expression1 && Expression2
false	false	False
false	true	False
true	false	False
true	true	true

Expression1	Expression2	Expression1    Expression2
false	false	False
false	true	true
true	false	true
true	true	true

45

## Precedence and Associativity

Operators	Associativity	Type
()	left to right	parentheses
++ --	right to left	unary postfix
++ -- + - (type)	right to left	unary prefix
* / %	left to right	multiplicative
+ -	left to right	additive
< <= > >=	left to right	relational
== !=	left to right	equality
?:	right to left	conditional
= += -= *= /= %=	right to left	assignment

46

## Code Block

- 여러 명령문을 논리적으로 결합해야 할 때 중괄호 ({ })를 사용하여 명령문 그룹을 만들어 표현 - 이러한 명령문 그룹을 코드 블록(code block)이라고 함
- 코드 블록 안에는 변수를 선언할 수 있고, 다른 코드 블록을 포함할 수도 있음

```

public static void Main(string[] args) {
    int outer;
    {
        int inner;
        outer = 1;
        inner = 2;
    }
    outer = 5;
    inner = 10;
}
    
```

내부 코드블록

Main() 코드블록

// 오류

## Control Statement

- 제어문의 종류
  - 제어문이란 프로그램을 실행할 때는 논리적인 흐름이 필요한데, 이러한 문장의 논리적인 흐름을 통제해 주는것.
  - 조건문 - 조건식의 값에 따라 각각에 해당되는 명령문을 수행한다. 예) if 문, switch 문
  - 반복문 - 조건이 만족하는 동안 특정 명령문을 반복적으로 수행한다. 예) while 문, do 문, for 문, foreach 문
  - 점프문 - 제어권을 이동시킬 때 점프문을 사용한다. 예) goto 문, break 문, continue 문

## If Statement

### if 문

```
if(조건식)
    명령문1 ; // 조건식이 참일 때 실행
// 조건식이 거짓일 때 실행
```

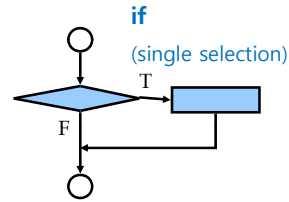

### if ~ else 문

```
if(조건식)
    명령문1 ; // 조건식이 참일 때 실행
else
    명령문2 ; // 조건식이 거짓일 때 실행
```

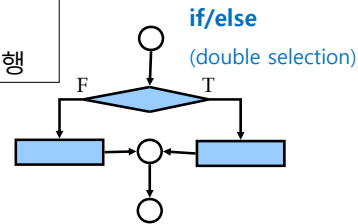

## If Statement

### 다중 if ~ else 문

- If가 여러 번 쓰일 경우는 코드블록{}을 이용하여, 조건식의 참/거짓 실행문을 명확히 해야 함
- 컴파일러는 else 문가 **"indentation과는 상관없이"** 가장 마지막으로 unmatched if 문에 연결해서 해석함

```
if (point >=0 && point <=100) {
    if (point >50)
        result = "Pass";
}
else {
    Console.WriteLine("에러:범위를 벗어났습니다.");
}
```

## Unbalanced if-else Statements

```
if (point >=0 && point <=100)
    if (point >50)
        result = "Pass";
else
    Console.WriteLine("에러:범위를 벗어났습니다.");
```



컴파일러는 아래와 같이 해석함

```
if (point >=0 && point <=100) {
    if (point >50)
        result = "Pass";
else
    Console.WriteLine("에러:범위를 벗어났습니다.");
}
```

## Ternary Conditional Operator ( ? : )

### exp1 ? exp2 : exp3 Operator

- if ~ else 문과 비슷함

```
string result;

int num;

result = (num == 1) ? "Quarter" : "Quarters";
```

## Switch Statement

### switch 문

- 조건변수에 해당하는 특정 레이블로 이동한 후 명령문을 바로 실행할 수 있음

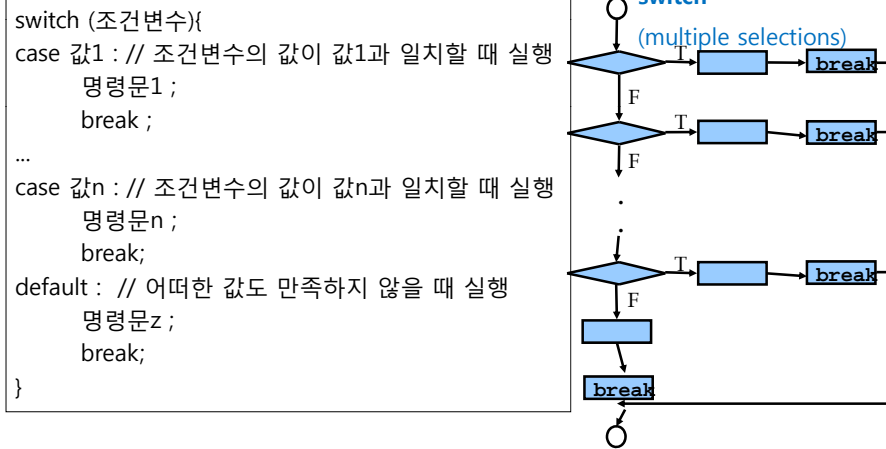

## Switch Statement

### switch 문의 예제

```
int num = 23 ;
switch(num%5) {
case 1 :
    Console.WriteLine("나머지의 값은 1입니다.");
    break ;
case 2 :
    Console.WriteLine("나머지의 값은 2입니다.");
    break ;
case 3 :
    Console.WriteLine("나머지의 값은 3입니다.");
    break ;
case 4 :
    Console.WriteLine("나머지의 값은 4입니다.");
    break ;
default :
    Console.WriteLine("5의 배수입니다.");
    break ;
}
```

num 변수의 값을 5로 나눈 나머지의 값과 동일한 값을 갖는 case 블록으로 이동해 해당 case 블록의 명령문을 수행한다.  
이 예제에서는 num 변수가 23이므로 case 3 블록으로 이동 "나머지의 값은 3입니다."를 출력한다.

## While Statement

### while 문

- while 문은 조건식을 만족하는 동안, 반복적으로 명령문을 실행하고, 조건식이 false가 되어야 while 문을 빠져나감

```
while (조건식) {
    명령문1 ;
    명령문2 ;
    ...
    명령문n ;
}
```

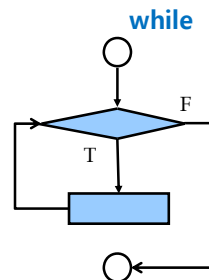

## Do while Statement

### do while 문

- do while 문은 명령문을 먼저 실행한 후에 조건을 검색해야 하는 경우에 사용

```
do {
    명령문1 ;
    명령문2 ;
    ...
    명령문n ;
} while (조건식)
```

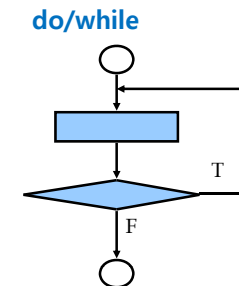

## For Statement

### □ for 문

- while 문과 do..while 문이 조건에 따라 반복 수행한다면 for문은 반복 횟수가 먼저 결정되었을 때 사용

```
for (초기값; 조건식; 증감) {
```

```
    명령문1 ;
```

```
    명령문2 ;
```

```
    ...
```

```
    명령문n ;
```

```
}
```

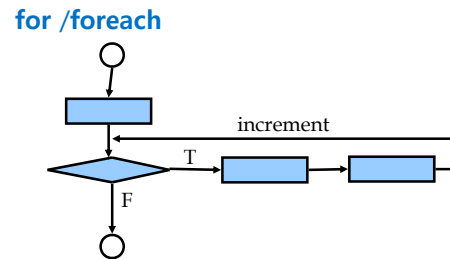

## Foreach Statement

### □ foreach 문

- 일련의 데이터를 하나의 객체에 저장하고자 할 때 배열이나 컬렉션 객체를 이용
- foreach 문은 이런 배열과 컬렉션 객체 내의 데이터에 순차적으로 접근할 때 사용

```
foreach (멤버타입 변수명 in 배열/컬렉션명) {
```

```
    명령문1 ;
```

```
    명령문2 ;
```

```
    ...
```

```
    명령문n ;
```

```
}
```

## Goto Statement

### □ goto 문

- goto 문은 프로그램 실행의 제어권을 이동시킴
- goto 문이 지시하는 레이블은 반드시 존재해야 하고 goto 문이 접근 가능한 위치여야 함
- goto 문은 사용된 곳보다 상위 코드 블록으로는 제어권을 이동할 수 있지만 하위 코드 블록으로는 제어권을 이동할 수 없음
- goto 문을 사용하면 자칫 프로그램의 흐름을 혼란스럽게 만들 수 있기 때문에 switch 문 외에는 사용을 자제하는 편이 좋음

## Break, Continue Statement

### □ break, continue 문

- break 문의 역할은 반복문의 코드 블록 밖으로 제어권이 나오게 하는 것임
- 이와 비슷하지만 continue 문은 제어권을 반복문의 조건식으로 이동시킴
- 문장에서 break 문을 만나면 반복문 (while, do.. While, for, foreach 문)이나 switch 문은 실행을 멈춤
- 이에 반해 continue 문을 만나면 반복문의 조건식을 다시 조사하여 실행여부를 결정함

## Break Statement

```
static void Main( string[] args )
{
    string output = "";
    int count;

    for ( count = 1; count <= 10; count++ )
    {
        if ( count == 3 )
            break;          // skip remaining code in loop, if count==3

        output += count + " ";

    } // end for loop

    output += "\nBroke out of loop at count = " + count;
    Console.WriteLine( output );
}
```

61

## Continue Statement

```
static void Main( string[] args )
{
    string output = "";
    int count;

    for ( count = 1; count <= 10; count++ )
    {
        if ( count == 5 )
            continue;      // skip remaining code in loop, only if count==5

        output += count + " ";

    } // end for loop

    output += "\nContinue to skip printing 5 ";
    Console.WriteLine( output );
}
```

62

## Exception Handling

### □ try/catch 문

- 프로그램이 실행 중에 에러가 나거나 멈출 수 있는데, 이러한 현상을 통틀어 예외현상 (exception)이라고 함
- 예외현상을 사전에 방지하기 위해 예외현상이 발생 가능한 지점에 try/catch 문을 적용함

```
try {
    예외처리가 필요한 구문
}

catch(예외종류) {
    예외현상 발생 시 실행할 명령
}
```

## Exception Handling

### □ try/catch/finally 예제

```
try {
    // b=0일 때, 예외현상 발생
    c = a/b;
}

catch(Exception e) {
    Console.WriteLine("변수의 값이 올바르지 않습니다.");
    Console.WriteLine("발생에러 : {0}",e.ToString());
    Environment.Exit(0);
}

finally {
    //예외현상 발생여부와 상관없이 실행 한다.
    Console.WriteLine("프로그램을 종료 합니다.");
}
```



## Reference

---

- C# Types Reference Tables
  - [http://msdn.microsoft.com/en-us/library/1dhd7f2x\(VS.71\).aspx](http://msdn.microsoft.com/en-us/library/1dhd7f2x(VS.71).aspx)